

DOMUSA
T E K N I K

PELETTÜZELÉSŰ KAZÁNOK

BIOCLASS 

3 VÁLASZHATÓ MODELL:

BIOCLASS IC

BIOCLASS IC + DR

BIOCLASS IC 66

- > KAPCSOLAT OKOSTELEFONON KERESZTŰL
- > KÖNNYŰ HASZNÁLNI
- > AUTOMATA TISZTÍTÁS
- > „FLAME LOGIC” ÉGÉSVEZÉRLÉS
- > KÖNNYEN TELEPÍTHETŐ
- > TELJESÍTMÉNY 12-től 66 kW-ig



A legfejlettebb technológia
elérhető áron



BIOCLASS

Kazánvezérlés okostelefonról

12-66 kW-os termékcsalád plusz egy 35 kW-os modellel.

Ezek a pellet kazánok az iConnect beépített, WiFi-hálózati kapcsolattal egyebek között az alábbi lehetőségeket nyújtják:

- Beindíthatja és leállíthatja a készüléket.
- Megváltoztathatja a HMV és a fűtés hőmérsékletét.
- Megtekintheti a használati történetet (fogyasztás, a hamuugyjtó telítettsége stb.).
- Figyelmeztetéseket és javaslatokat fogadhat.
- Beprogramozhatja kazán működését stb.



iConnect  KAPCSOLAT

A BIOCLASS IC termékcsalád lehetővé teszi, hogy a felhasználó egy applikáció segítségével az interneten keresztül vezérelje a kazánt és a létesítmény egyéb részeit, amennyiben van elérhető WiFi hálózat a telepítés helyén.



FLAME  LOGIC

A BIOCLASS IC a „FLAME LOGIC” intelligens égésvezérlés rendszert használja, amely a az égés minőségének és a levegő áramlásának folyamatos elemzésével biztosítja, hogy a biomassza pellet optimálisan égjen.



GARANCIA

A BIOCLASS termékcsaládban használt anyagok magas minőségének köszönhetően a kazántestre 5 év garanciát, míg a hidraulikai és vezérlő elemekre 2 év garanciát biztosítunk.



KÉNYELEM

A hőcserélő és az égőfej teljesen automata tisztítása a felhasználónak magas fokú kényelmet és könnyűséget jelent. Az égőfej tisztítását kifejezetten a hamu és az el nem égett anyagok eltávolítására terveztük, hogy biztosítsuk a tartósságot, és, hogy a készülék karbantartása a lehető legkevesebb munkával járjon.





KÖNNYEN TELEPÍTHETŐ

A BIOCLASS IC modellek innovatív visszatérő víz előmelegítő rendszerrel bírnak. A HotStream rendszer kiküszöböli a visszatérő hidegebb víz által okozott kondenzáció ellen használt bonyolult keverő rendszereket. Ez az előmelegítő rendszer akár 25°-os visszatérő vizet is beenged a kazánba, így közvetlen vízkörök kiépítését teszi lehetővé bármilyen konfigurációval.

A lakóingatlanok legkülönbézetőbb igényeit kielégítő vízkör készletek széles skáláját kínáljuk otthoni telepítésre. Mindegyik vízkör készlet rendelkezik környezeti hőmérséklettől függő kilépő vízhőmérséklet szabályozóval, így csökkentve a rendszer energiafogyasztását. Az ezekkel a készletekkel létrehozható konfigurációk között található olyan is, amely padlófűtés beépítésére alkalmas, vagyis két különböző kilépő vízhőmérsékletet tud előállítani.



AUTOMATA TISZTÍTÁS

Ennek a kazánnak teljesen automata a tisztítása. Több tisztító egység tartozik hozzá, amelyek -amellett hogy a hatásfok növelésének érdekében csökkentik a füstgázok sebességét- a füstjáratokban található hamumaradékok eltávolításában is részt vesznek.

Ezek a tisztítófejek egy motor vezérműtengelyéhez kapcsolódnak, amelyek bütykök közbeiktatásával időszakosan függőleges mozgást végeznek, és így tisztítják a füstjáratokat.

Az égőfejhez is tartozik egy automata hamutisztító rendszer. A kazántest alsó felében található egy tisztítórendszer, amely rendszeres időszakonként a hamugyűjtőbe szállítja az égés során keletkezett hamut. Akkor is elvégzi a tisztítást, ha az égőfej éppen működésben van. Mindez növeli a rendszer kényelmességét, és csökkenti a kazán fogyasztását.



HATÉKONYSÁG

A BIOCLASS kazán használatával csökken a tüzelőanyag-felhasználás, amellyel rövid idő alatt megtérül a befektetés.

Ennek alapja a kazán hatékonysága, és az elektronikus teljesítmény-szabályozás.



SZABÁLYOZÁS

A kazántest és a füstjáratok kialakítása lehetővé teszi, hogy azok a lehető legtöbb energiát adják le a kazán hőcserélő folyadékának és következésképpen a telepített fűtőtesteknek.

A BIOCLASS figyelemreméltó módon csökkenti a füstgázok hőmérsékletét, így éri el a piacon a kategóriájában található legmagasabb hatásfokot.



BIOCLASS IC



BIOCLASS IC + DR



BIOCLASS IC 66

VÍZKÖR KÉSZLETEK

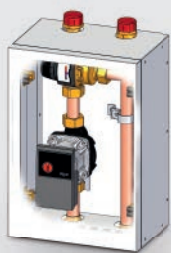

Vízör készlet
Mt

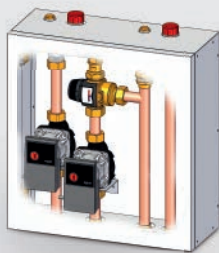

Vízör készlet
DMt

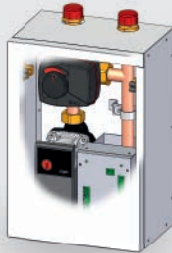

Vízör készlet
BIO M

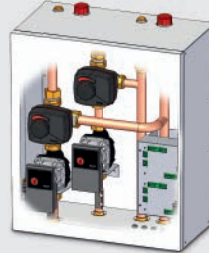

Vízör készlet
BIO 2M

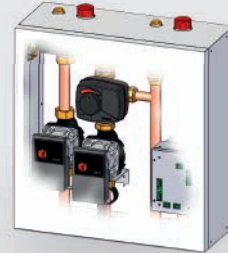

Vízör készlet
BIO DM/MS



HAMUTÖMÖRÍTŐ

A hamugyűjtő kevésbé gyakori ürítésének érdekében a kazánt hamutömörítővel lehet ellátni. Ez a hamugyűjtő olyan tömörítő rendszerrel bír, amely ritkább teszi a hamugyűjtő ürítésének szükségességét.

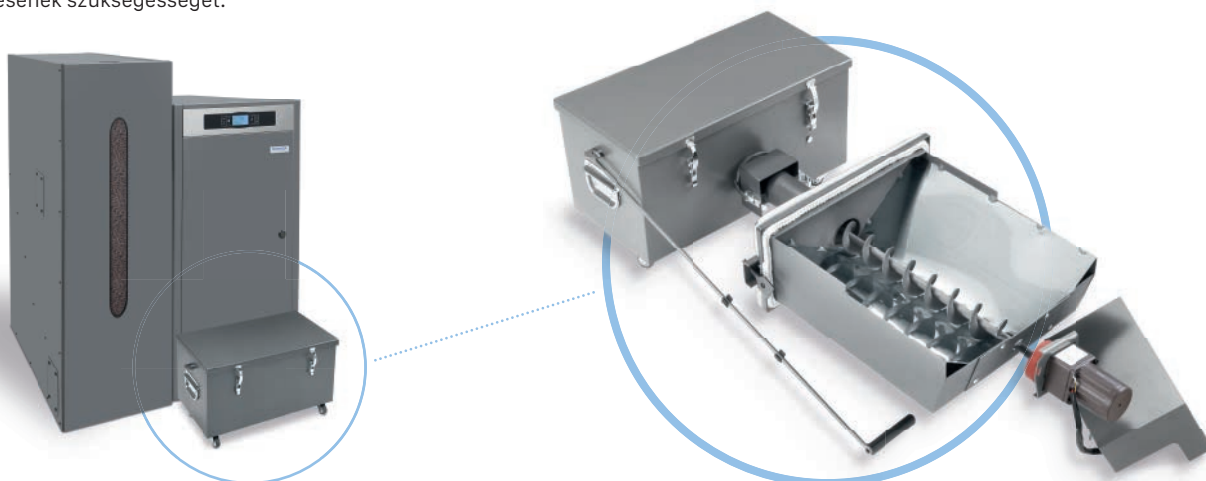

SILÓ

A CVS vákuum rendszert kiegészítendő a vászon silók széles választékát kínáljuk.

Ezeket a silókat a gyors és könnyű összeszerelhetőség jellemzi. Nincs szükség sem csavarokra, sem különleges szerszámokra, csak 30 percre és egy imbuszkulcsra. Az esztétikus megjelenéshez és a tartós szerkezethez hozzájárul a galvanizált acél szerkezet rögzíthető talppalakkal valamint a köztes stabilizáló elemek.

Olyan különösen tartós ipari vászonból készült, amely az elektrosztatikus töltést egyenesen az épület vagy a kazán földelésébe vezeti el. Egyúttal a vászon lehetővé teszi, hogy a tárolt anyag lélegezzen, de meggátolja a por levegőbe jutását.

Ezáltal nincs szükség két Storz csatlakozóra a töltőrendszerhez. Különösen tartós vászonból készült megerősített szegésekkel, és nem megy össze a hőmérséklet-ingadozások következtében.

Kültéri alkalmazáskor mindig védeni kell az esőtől és a nap sugaraitól.

Modell	Kapacitás*		Méretek		
	Tm	Terület m ²	Magasság m	Térfogat m ³	
Siló 2.0	1,8-2,5	1,45 x 1,45	2 / 2,5	3,2 - 3,8	
Siló 3.0	2,2-3,0	1,75 x 1,75	2 / 2,5	3,8 - 4,7	
Siló 4.0	3,0-4,1	2,05 x 2,05	2 / 2,5	5,1- 6,4	
Siló 5.0	3,7-5,2	2,25 x 2,25	2 / 2,5	6,2 - 8,0	

* A Vászon Tároló befogadóképessége a használt pellet fajta sűrűségétől és minőségétől, és a helyiség magasságától függ.

AUTOMATA TÖLTŐRENDSZER

TÖLTŐRENDSZER HÁZI SILÓVAL ÉS TÖLTŐCSIGÁVAL

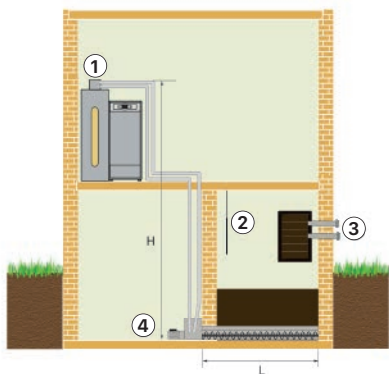

TÖLTŐRENDSZER HÁZI SILÓVAL VÁSZON SILÓVAL

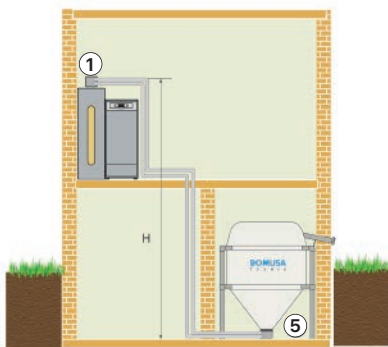

TÖLTŐRENDSZER HÁZI SILÓVAL ÉS VÁKUUMNYÍLÁSSAL

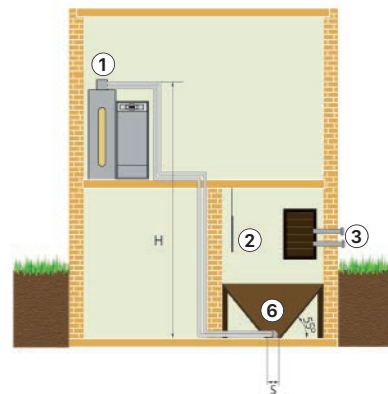

TÖLTŐRENDSZER HÁZI SILÓVAL ÉS FORGÓFEJES VÁKUUMNYÍLÁSSAL

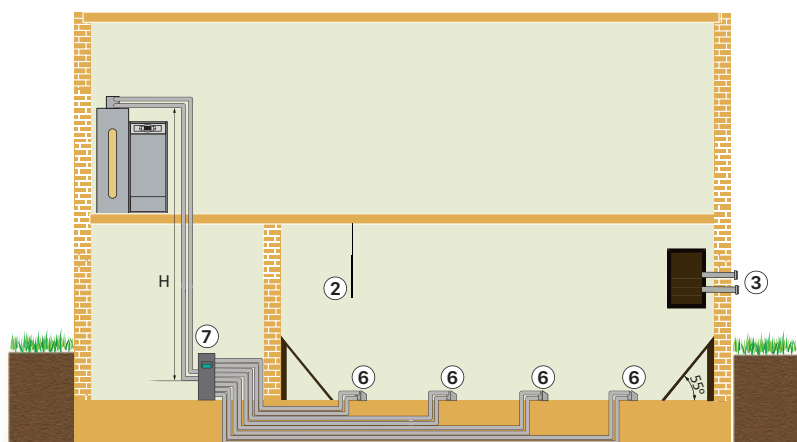

LEÍRÁS

- ① CVS vákuum rendszer
- ② Ütköző ponyva
- ③ Storz töltőnyílás
- ④ Csiga a tárolóhoz
- ⑤ Vászonsiló
- ⑥ Vákuumnyílás a tüzelőanyag-tárolóhoz
- ⑦ Automata tüzelőanyag gyűjtőpont készlet

LEGNAGYOBB MAGASSÁG (H)	m	6
LEGNAGYOBB FELÜLET (S)	m ²	1
LEGNAGYOBB HOSSZÚSÁG	m	25
CSIGA LEGNAGYOBB HOSSZÚSÁGA (L)	m	5

VÁLASZHATÓ ELEMELK



Eszköz az L tárolóhoz történő kapcsolódáshoz



Flexibilis cső

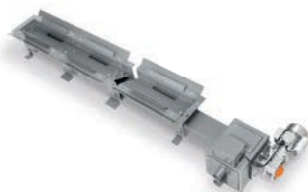

1,5-ös csiga a tárolóhoz

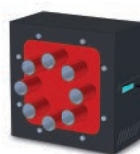

Automata tüzelőanyag gyűjtőpont készlet



Siló rezgetőmotor-készlet a vászon silóhoz

ESZKÖZÖK A HÁZI SILÓHOZ



Storz töltőnyílás



Ütköző ponyva

CVS vákuum rendszer



MŰSZAKI JELLEMZŐK

MODELL	TÜZELŐANYAG	NÉVLEGES TELJESÍTMÉNY kW	HATÁSFOK NÉVLEGES TELJESÍTMÉNYÉNÉL	TELJESÍTMÉNY RÉSZLEGES TÖLTÉSEN kW	HATÁSFOK RÉSZLEGES TÖLTÉSEN kW	VÍZTÉRFOGAT A KAZÁNBAN L	PUFFERTÁROLÓ
BIOCLASS IC 12	Pellet	12	93,1	2,9	90	46	Választható
BIOCLASS IC 18	Pellet	18	94	4,2	90,6	55	Választható
BIOCLASS IC 25	Pellet	25,3	93,1	6,9	93,2	73	Választható
BIOCLASS IC 35	Pellet	34	93,6	9,5	93,2	88	Választható
BIOCLASS IC 45	Pellet	45	94,2	11,4	93,1	104	Választható
BIOCLASS IC 12 + DR	Pellet	12	93,1	2,9	90	46	Alapfelszereltség
BIOCLASS IC 18 + DR	Pellet	18	94	4,2	90,6	55	Alapfelszereltség
BIOCLASS IC 25 + DR	Pellet	25,3	93,1	6,9	93,2	73	Alapfelszereltség
BIOCLASS IC 35 + DR	Pellet	34	93,6	9,5	93,2	88	Alapfelszereltség
BIOCLASS IC 45 + DR	Pellet	45	94,2	11,4	93,1	104	Alapfelszereltség
BIOCLASS IC 66	Pellet	66,6	94,9	18,5	95,2	140	Alapfelszereltség

MÉRETEK

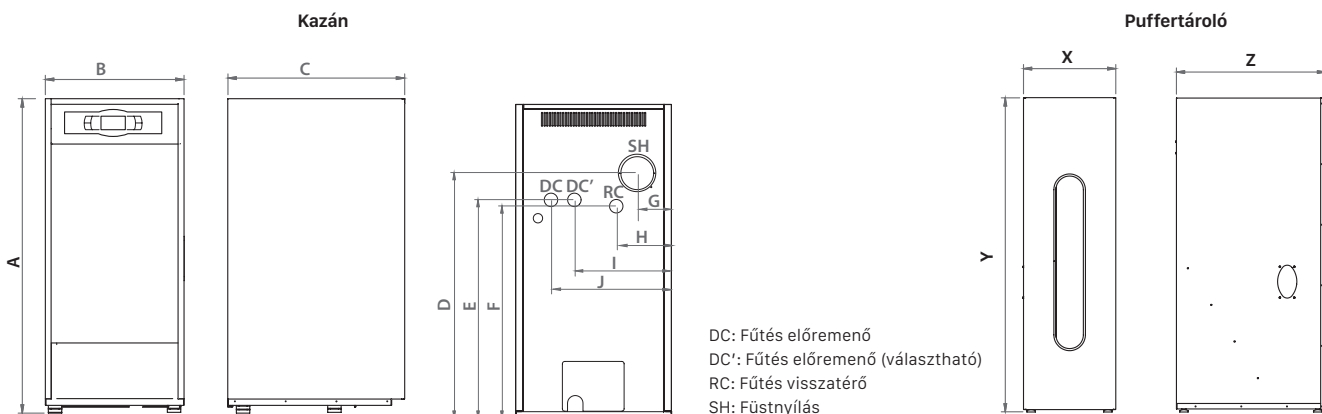

MODELL	A	B	C	D	E	F	G	H	I	J	FÜSTNYÍLÁS ÁTM. mm
BIOCLASS IC 12 / IC 12+DR	1.310	545	755	960	860	835	155	260	340	440	125
BIOCLASS IC 18 / IC 18+DR	1.310	545	755	960	860	835	120	225	305	400	125
BIOCLASS IC 25 / IC 25+DR	1.310	670	820	1.050	935	905	145	235	410	510	150
BIOCLASS IC 35 / IC 35+DR	1.310	670	1.045	1.050	935	905	145	235	410	510	150
BIOCLASS IC 45 / IC 45+DR	1.310	670	1.045	1.050	935	905	145	235	410	510	150

MODELL	X	Y	Z
Tüzelőanyag-tároló S	404	1525	685
Tüzelőanyag-tároló L	800	1525	685
Tüzelőanyag-tároló Bioclass IC + DR	400	1310	685

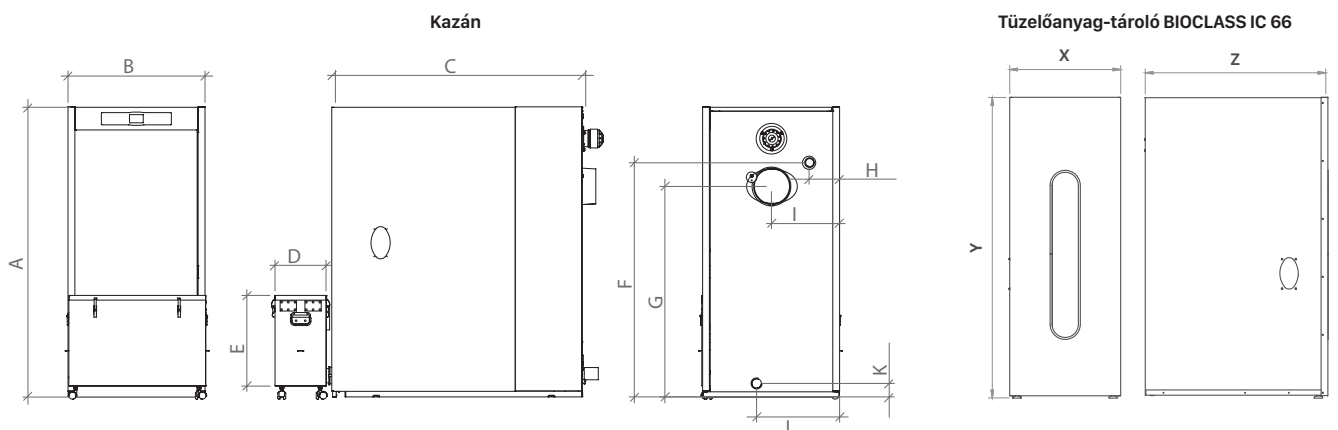

MODELL	A	B	C	D	E	F	G	H	Y	J	K	FÜSTNYÍLÁS ÁTM. mm
BIOCLASS IC 66	1.525	670	1.235	260	445	1.195	1.110	130	335	562	113	175

MODELL	X	Y	Z
Tüzelőanyag-tároló IC 66	800	1.525	685



POSTACÍM
Apdo. 95
20730 AZPEITIA
(Gipuzkoa) Spanyolország

GYÁR ÉS IRODÁK
Bº San Esteban, s/n.
20737 ERREZIL (Gipuzkoa) Spanyolország
Tel.: +34 943 813 899
domusateknik@domusateknik.com
www.domusateknik.com

RAKTÁR
Atxubiaga, 13
Bº Landeta
20730 Azpeitia
(Gipuzkoa) Spanyolország

